

### HD-CV HD-SDI レコーダー

H-R081-4  
H-R161-8

本紙はクイックマニュアルです。詳細は取扱説明書をご覧ください。

#### ■ 各部の名称

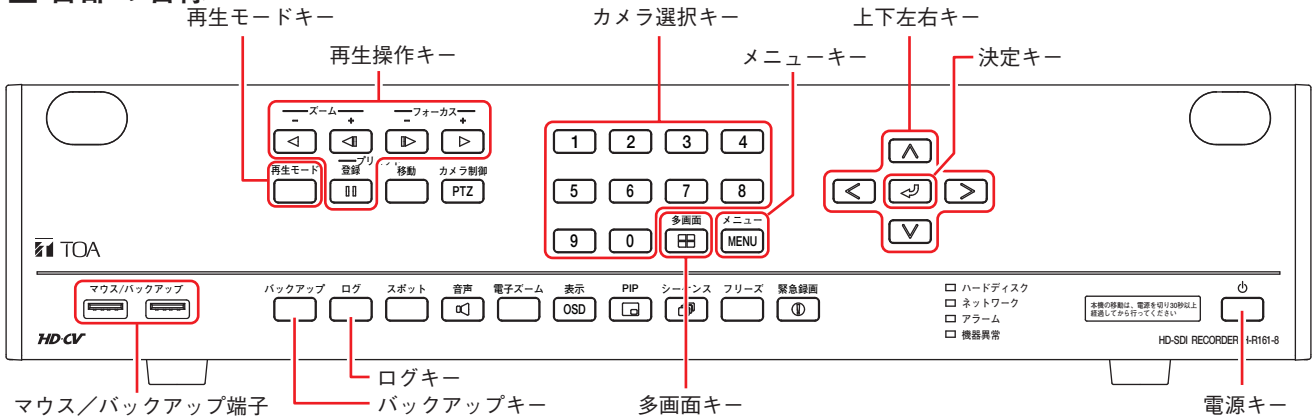

#### ■ 起動と終了

##### ● 本機の起動

[電源キーが点滅しているとき (スタンバイモード)]

前面の電源キー を押す。

**メモ** スタンバイモードでは電源キーが5秒間隔で点滅します。

[電源キーが消灯しているとき]

後面の主電源スイッチを「入」にする。

##### ● 本機の終了

1 前面の電源キー を押す。  
シャットダウンメッセージが表示されます。

2 「はい」を選択し、 キーを押す。  
機器の動作が終了します (スタンバイモード)。

※ 本機を完全に停止させるときは、後面の主電源スイッチを「切」にしてください。

[前面]

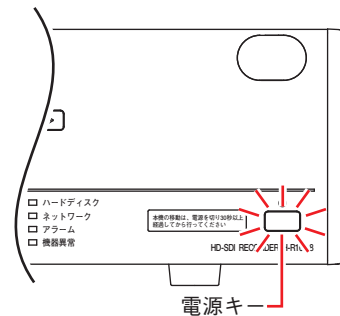

[後面]

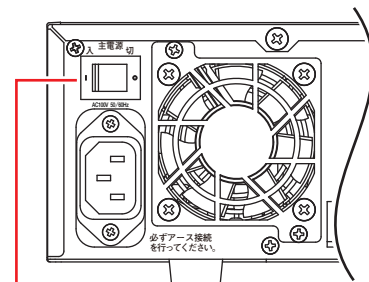

#### ■ ご注意

本機の動作中に主電源スイッチを「切」にしないでください。また、電源プラグを抜かないでください。ハードディスク内のデータが破損したり、ハードディスクが故障することがあります。

#### ■ ライブ画面表示

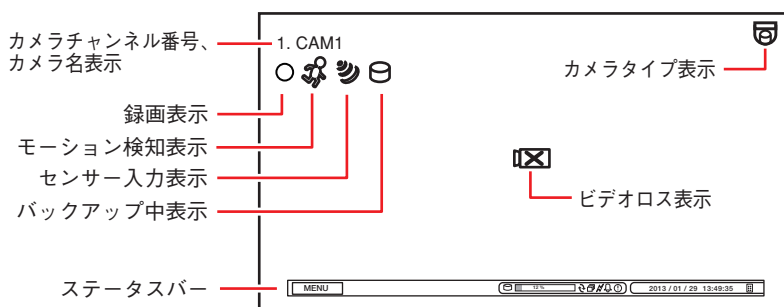

#### [録画表示の種類]

- (灰色) : 録画停止 (録画スケジュールの時間外)
- (赤色) : 連続録画中
- Ⓜ (赤色) : 緊急録画中
- Ⓛ (赤色) : イベント録画中
- Ⓛ (青色) : プリ録画中
- マークなし : 録画停止 (イベント待機中、ビデオロス中、ハードディスクフルなど)

## ● ステータスバーのアイコン

ステータスバーのアイコンが点灯しているときは、以下の意味を表します。

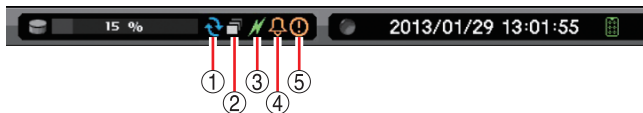

- ① ハードディスクが上書きモードのとき
- ② シーケンス表示中
- ③ PC とネットワーク接続中
- ④ アラーム状態 (イベント発生)
- ⑤ 緊急録画中

## ■ 再生と検索

### ● 再生のしかた

- 1 ライブ画面で再生モードキーを押す。  
再生画面に移ります。
- 2 再生するカメラチャンネルをカメラ選択キーで選択する。  
多画面キーで分割画面を切り換えられます。
- 3 再生操作キーを押す。  
再生やコマ送りなどの再生操作を行います。

[再生操作メニュー]

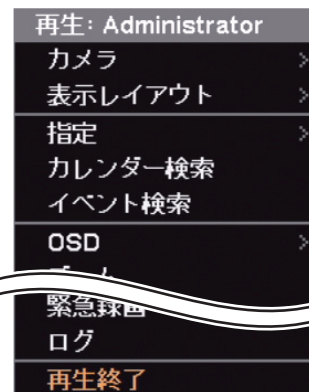

### ● 再生の終わりがた

- 1 メニューキーを押す。  
再生操作メニューが表示されます。
- 2 「再生終了」を選択し、 キーを押す。  
再生を終了し、ライブ画面に戻ります。

### ● 検索のしかた

- 1 再生画面でメニューキーを押す。  
再生操作メニューが表示されます。
- 2 「カレンダー検索」または「イベント検索」を選択し、 キーを押す。

[カレンダー検索の場合]



- 1 再生する年・月・日 (ア) を選択し、 キーを押す。
- 2 再生する時刻 (イ) を選択する。
- 3 「指定」ボタン (ウ) を押す。  
再生画面が表示されます。  
再生操作を行ってください。

メモ

日時を指定して再生する場合は、再生操作メニューの「指定」から「時間指定」を選択して再生を行います。

[イベント検索の場合]



- 1 「時間」(工) を押す。  
右図 (工) が表示されます。
- 2 日付を選択し、 キーを押す。
- 3 「イベント」(オ) を押す。  
右図 (オ) が表示されます。
- 4 イベントを選択し、 キーを押す。
- 5 イベントリスト (カ) から検索するイベントを選択し、 キーを押す。  
再生画面が表示されます。  
再生操作を行ってください。



## ■ バックアップのしかた

1 USB メモリーをマウス/バックアップ端子に挿入する。

### 【ご注意】

FAT32 でフォーマットされた 2 GB 以上の USB メモリーを使用してください。

2 バックアップキーを押す。  
バックアップ選択メニューが表示されます。

3 「バックアップ」を選択し、**キ** キーを押す。  
バックアップ画面が表示されます。

4 ファイル名 **キ** を入力する。

5 バックアップの開始・終了時間 **ク** を入力する。

6 バックアップするカメラ **ケ** を選択する。

7 「DVR Media Player」**コ** にチェックを入れる。  
DVR Media Player 形式(実行ファイル形式)のファイルを作成します。

8 「スタート」ボタン **サ** を押す。  
バックアップを開始します。

9 終了するとメッセージが表示されるので、「OK」ボタンを押す。

10 USB メモリーを抜く。

メモ

本機やネットワークソフトウェア DRNET で再生できる独自形式、または、AVI 形式のファイルを作成することもできます。

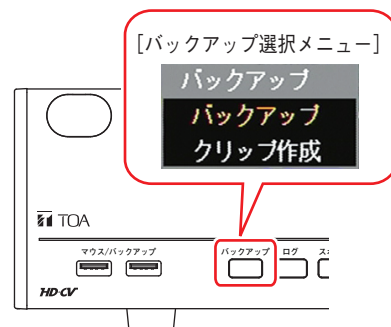

[バックアップ画面]



## ■ バックアップデータを PC で見る

1 USB メモリーを PC に挿入する。

2 バックアップファイルを選択し、ダブルクリックする。  
実行すると DVR Media Player が起動し、セキュリティ保護に関するメッセージが表示されます。  
「ユーザーアカウント制御」ダイアログが表示された場合は、「はい」を選択すると、セキュリティ保護に関するメッセージが表示されます。

メモ

画面は Internet Explorer 9 の表示画面です。Internet Explorer 8 は、画面上部に情報バーが表示されます。情報バーをクリックし、「ブロックされているコンテンツを許可(A)」をクリックしてください。

3 「ブロックされているコンテンツを許可(A)」**シ** をクリックする。  
DVR Media Player 画面が表示されます。

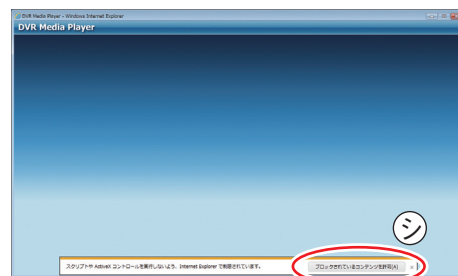

## ● DVR Media Player 画面表示

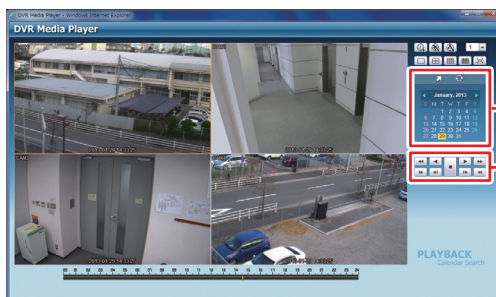

再生日時を選択します。

再生操作を行います。

## ■ こんなことが起こったら…

### ● 機器異常 LED が点灯している

ファンの異常かハードディスクの異常が発生すると機器異常 LED が点灯します。本機を終了し、システムの管理者が販売店へお問い合わせください。

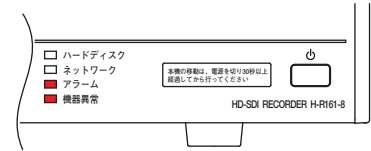

### ● アラーム LED が点灯している、ブザーが鳴動している

アラーム LED の点灯やブザーは、イベントを設定しないと発生しません。不明なアラーム LED の点灯やブザー鳴動を確認したときは、イベントの設定内容やログを確認してください。アラーム解除権限を持つユーザーがいずれかのキーを押すと、アラーム LED は消灯しブザーが停止します。

#### [可能性のあるイベント]

緊急録画、センサー入力、モーション検知、ビデオロス、ファン異常、ハードディスクエラー、ハードディスクの残容量がしきい値に達したとき、ハードディスクの S.M.A.R.T. エラー、コントロール出力とブザーのスケジュール設定

### ● 画面上にメッセージが表示されている

メッセージ内容	説明と対応
ファン異常検出* HDD エラー* 録画異常が発生しました。* HDD 接続エラー*	機器異常が発生している可能性があります。 システムの管理者が販売店へお問い合わせください。
S.M.A.R.T. エラー* S.M.A.R.T. 温度*	ハードディスクの異常につながる可能性があります。 システムの管理者が販売店へお問い合わせください。
HDD 残容量警告 アクセス拒否されました	・ハードディスクの残容量がしきい値に達したとき ・操作権限がないとき 機器異常ではないときに表示されるメッセージです。問題を解決できないときはシステムの管理者に報告してください。
メディアの空き容量が足りません。 ファイルサイズが制限を超えたため、バックアップを中止しました。(4 GB 以下) バックアップ失敗：録画データがありません。 バックアップ失敗：失敗	バックアップのエラーメッセージです。 USB メモリーの交換やバックアップ時間の範囲を変更するなどしてバックアップをやり直してください。

\* アラーム解除権限を持つユーザーがいずれかのキーを押すとメッセージは消えます。

## ■ 設定データの出力、ログの出力

FAT32 でフォーマットされた 2 GB 以上の USB メモリーを使用してください。  
USB メモリーは、マウス/バックアップ端子に 1 つだけ接続してください。

### ● 設定データの出力

- 1 USB メモリーをマウス/バックアップ端子に挿入する。
  - 2 メニューの [システム → 情報] を表示する。
  - 3 「出力」ボタンを押す。
  - 4 ファイル名を入力する。
  - 5 「OK」ボタンを押す。
- ご注意**  
設定データ出力中はメッセージが表示されます。メッセージ表示中は USB メモリーを抜かないでください。
- 6 USB メモリーを抜く。

### ● ログの出力

- 1 USB メモリーをマウス/バックアップ端子に挿入する。
  - 2 ログキーを押す。  
ログメニューが表示されます。
  - 3 「出力」ボタンを押す。
  - 4 ファイル名を入力する。
  - 5 「OK」ボタンを押す。  
システムログを出力します。
- ご注意**  
システムログ出力中はメッセージが表示されます。メッセージ表示中は USB メモリーを抜かないでください。
- イベントログは保存できません。
- 6 USB メモリーを抜く。



商品の価格・在庫・修理などのお問い合わせ、およびカタログのご請求については、取り扱い店または最寄りの営業所へお申し付けください。

最寄りの営業所については、下記のホームページをご確認ください。

TOA ホームページ <http://www.toa.co.jp/>

#### TOA お客様相談センター

商品の内容や組み合わせ、設置方法などについての技術的なお問い合わせにお応えします。  
受付時間 9:00 ~ 17:00 (土日、祝日除く)

フリーダイヤル **0120-108-117**  
ナビダイヤル 0570-064-475 (有料)  
FAX 0570-017-108 (有料)  
※ PHS、IP 電話からはつながりません。



133-02-00199-00