

■ 概 要

コンパクトスピーカーF05シリーズに別売金具を取り付けるためのアダプター金具です。

■ 仕 様

適合スピーカー	F-05B
仕 上	圧延鋼板 黒(マンセルN1.0近似色) 塗装
寸 法	60(W)×112(H)×18(D) mm
質 量	90 g
付 属 品	スピーカー取付ボルト…一式

■ 外 観 図

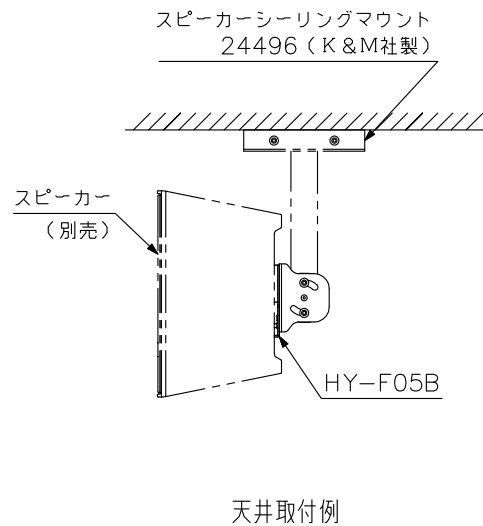
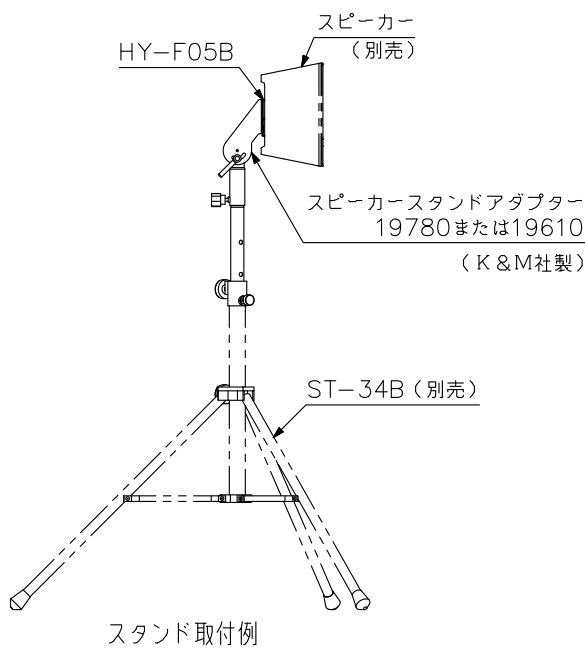
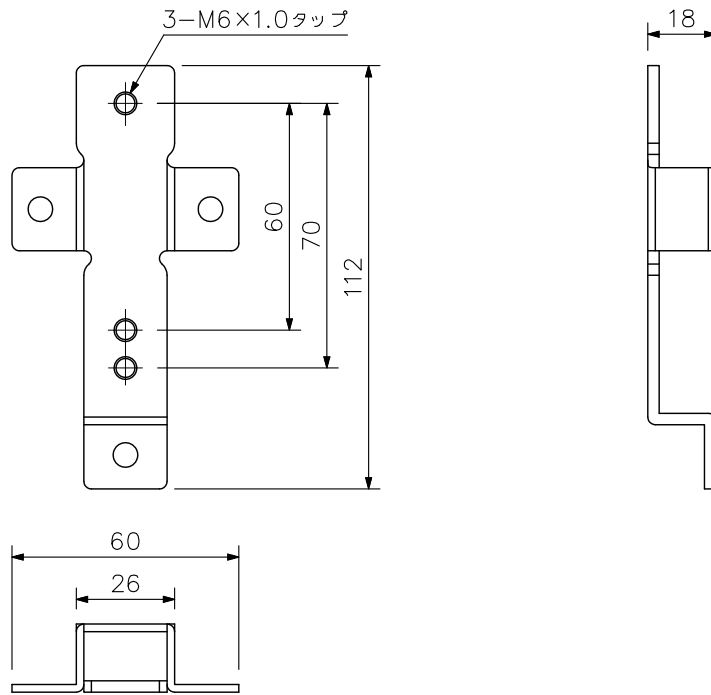

単位：mm 縮尺：1/2

※横長設置にはK&M社製スピーカーアダプターパネル24359が必要です。